

# PITMEC

## PES 240 偏心型带管钻探系统



套管尺寸 **273(OD) x 260(ID)**毫米, 钻孔直径 **293** 毫米

# 力骏钻具 PES 240 偏心型带管钻探系统

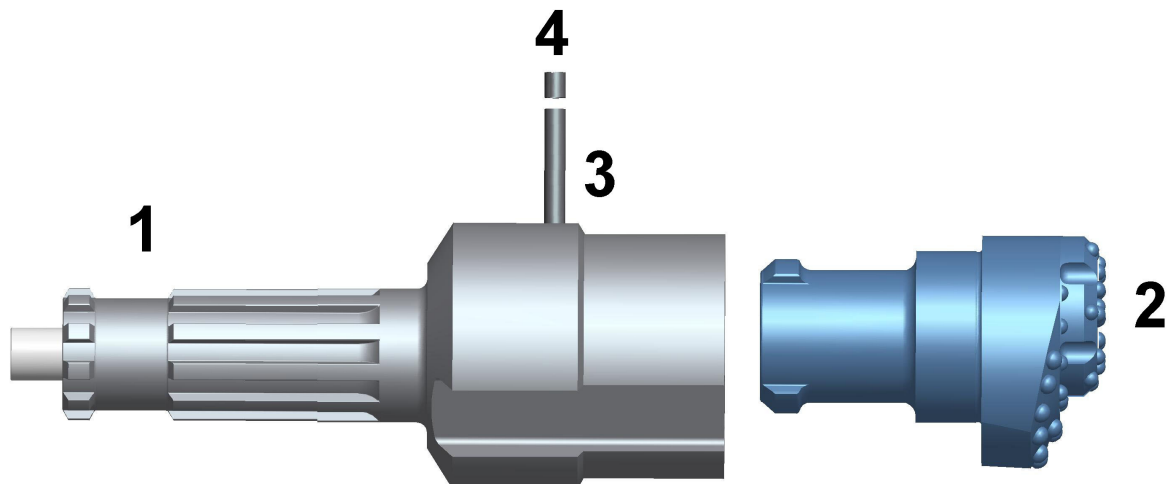

### PES 240 组件表

1.	导向器 DHD380	UGD240380PES
2.	偏心钻头	UPB240PES
3.	锁销	USP24050PES
4.	空心短销	USP24051PES
5.	组合系统	UCS240380PES

### PES 240 规格

导向器直径	256 毫米	闭合后直径	241 毫米
钻孔直径	293 毫米	套管尺寸	273 OD X 260 ID 毫米
系统长度	730 毫米	系统总重量	158 公斤

### PES 240 通脚

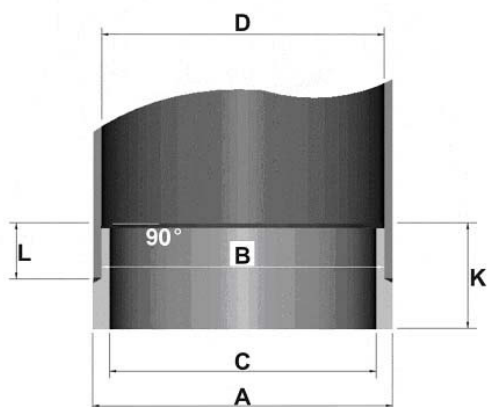

直径. A	273 毫米
直径. B	256 毫米
直径. C	242 毫米
直径. D	260 毫米
L	71 毫米
K	115 毫米

# PNEUMEC

力骏机械有限公司

香港中环嘉咸街41-43号天安城商业大厦1字楼

电话: (852) 2180 9922

传真: (852) 2180 9982

网址: [www.pneumec.com](http://www.pneumec.com)

电邮: [info@pneumec.com](mailto:info@pneumec.com)